

**NIVONA**

*passion for coffee*

DK Betjeningsvejledning

CafeRomatica

**5'**..



## RIGTIG HJERTELTIG VELKOMMEN I NIVONA-FAMILIEN!

Vi er glade for, at du har besluttet dig for at købe et kvalitetsprodukt fra NIVONA. Hjertelig **TAK**.

For at du kan blive rigtig glad for din NIVONA-maskine, bedes du læse denne brugsanvisning omhyggeligt før brug og gøre dig bekendt med sikkerhedsanvisningerne inden første ibrugtagning.

Opbevar denne brugsanvisning på et sikkert sted, så du kan bruge den som reference og videresende den til eventuelle senere ejere af maskinen.

Vi håber, du får meget glæde af din NIVONA-maskine, og at du får en dejlig aromatisk kaffeoplevelse.

Venlig hilsen dit NIVONA-team!



## ANVENDTE SYMBOLER

Følgende symboler anvendes i denne brugsanvisning.



### ADVARSEL

Dette symbol henviser til mulige farer.



### BEMÆRK

Dette symbol gør opmærksom på særlige forhold.



### GIV AGT

Varm overflade

**INDHOLDSFORTEGNELSE**

|  |           |   |           |
|--|-----------|---|-----------|
| <b>1. SIKKERHEDSANVISNINGER .....</b>              | <b>4</b>  | <b>7. STANDARDINDSTILLINGER .....</b>             | <b>15</b> |
| 1.1. Formålsbestemt brug.....                      | 4         | 7.1. Generelle indstillinger .....                | 15        |
| 1.2. Generelle brugsanvisninger .....              | 4         | 7.2. Indstilling af malingsgrad .....             | 16        |
| 1.3. Begrænsning af brugergruppen.....             | 5         | <b>8. RENGØRING OG VEDLIGEHOLDELSE .....</b>      | <b>17</b> |
| <b>2. BETJENINGSELEMENTER .....</b>                | <b>6</b>  | 8.1. Opskummer skylles .....                      | 18        |
| <b>3. BETJENING AF APPARATET .....</b>             | <b>7</b>  | 8.2. Rens opskummer .....                         | 19        |
| 3.1. Betjening med drejeknappen.....               | 7         | 8.3. Skyl system.....                             | 19        |
| 3.2. Betjening af ventilen.....                    | 8         | 8.4. Rens systemet.....                           | 20        |
| 3.3. Symbolfunktioner.....                         | 8         | 8.5. Afkalk system.....                           | 21        |
| <b>4. FØRSTE IBRUGTAGNING .....</b>                | <b>9</b>  | 8.6. Udtagelse og rengøring af bryggeenheden..... | 22        |
| 4.1. Forberedelse .....                            | 9         | 8.7. Regelmæssig manuel rengøring.....            | 22        |
| 4.2. Menu første opstart .....                     | 9         | 8.8. Demontering og rengøring af opskummer.....   | 23        |
| <b>5. MENUNAVIGATION .....</b>                     | <b>11</b> | 8.9. Udskiftning af filter.....                   | 24        |
| <b>6. FORBEREDELSE AF KAFFESPECIALITETER .....</b> | <b>12</b> | 8.10. Status for vedligeholdelse.....             | 24        |
| 6.1. Brygning af kaffespecialiteter.....           | 12        | <b>9. PROBLEMER, MAN SELV KAN UDBEDRE.....</b>    | <b>25</b> |
| 6.2. Kaffeopskriftmenu .....                       | 13        | <b>10. TILBEHØRS- OG KAFFESORTIMENT .....</b>     | <b>28</b> |
| 6.3. Funktion med 2 kopper.....                    | 13        | <b>11. KUNDESERVICE OG GARANTI .....</b>          | <b>28</b> |
| 6.4. Forberedelse af pulverkaffe .....             | 14        | <b>12. EMBALLAGE OG BORTSKAFFELSE.....</b>        | <b>28</b> |
|  |           | <b>13. TEKNISKE DATA .....</b>                    | <b>29</b> |

## 1. SIKKERHEDSANVISNINGER

### ADVARSEL

Reparationer på elektriske apparater må kun udføres af fagpersoner! Reparationer, der foretaget af ukyndige, kan medføre betydelig fare for brugeren! Hvis apparatet bruges til andre formål end det, det er beregnet til, eller betjenes eller vedligeholdes det forkert, så bortfalder ansvaret for eventuelle skader!

### ADVARSEL

Betjening af Tænd/Sluk knappen under brygning kan beskadige apparatet! Afbryd først apparatet, når det er i standbytilstand!

### ADVARSEL

Fare for forbrænding! Ved udledningen af damp / mælkeskum og varmt vand kan det ske, at der sprøjter varmt vand ud af spumatoren. Rør kun ved kaffeudløbet og spumatoren, når de er afkølet.

### 1.1. Formålsbestemt brug

- Apparatet må kun anvendes til det tilsigtede formål (brug i private husholdninger) og er ikke beregnet til professionel brug. I modsat fald bortfalder garantien (se vedlagte garantibetingelser).

### 1.2. Generelle brugsanvisninger

- Stil apparatet på en tør, jævn, stabil overflade, og benyt det kun indendørs. Anbring aldrig apparatet på varme overflader, i nærheden af apparater, der kan blive varme (fx komfur, fritureapparat) eller i nærheden af flammer.
- Apparatet må ikke bruges, mens det er anbragt i skabe eller i aflukkede møbler.
- Det er vigtigt, at drifts- og netspændingen svarer til hinanden. Vær venligst opmærksom på apparatets typeskilt.
- Apparatet må ikke anvendes i over 2000 m højde over havets overflade.
- Anvend ikke apparatet, hvis tilslutningsledningen eller kabinettet er beskadiget. Sørg for, at tilslutningsledningen aldrig kommer i kontakt med varme dele.
- Hvis apparatets tilslutningskabel beskadiges, skal det udskiftes af producenten eller af dennes kundeservice eller en tilsvarende uddannet fagmand, så skader undgås.
- Læg aldrig apparatet ned i vand.
- Sørg for, at stikket ikke bliver vådt, og beskyt det mod fugt.
- Træk ikke i ledningen, men tag fat i stikket, når det skal tages ud af stikkontakten.

- I tilfælde af en defekt skal stikket straks trækkes ud (træk aldrig i ledningen eller i selve apparatet).
- Ved vedligeholdelse og rengøring skal man sørge for, at apparatet er afbrudt, og at stikket er trukket ud af kontakten.
- Ved forkert betjening, utilsigtet brug eller i tilfælde af reparationer, der ikke er udført af fagpersoner, bortfalder ansvaret for eventuelle produktskader. Garantien bortfalder i sådanne tilfælde.
- Det er vigtigt at overholde henvisningerne om rengøring og afkalkning! Hvis disse anvisninger ikke overholdes, bortfalder garantien.
- Læg aldrig apparatet eller enkelte dele i opvaskemaskinen. Hvis disse anvisninger ikke overholdes, bortfalder garantien.
- Undgå at efterlade apparatet tændt, når det ikke er nødvendigt.
- Ved fravær i en periode over flere dage, bør stikket altid tages ud.
- Den integrerede kaffekværn må kun anvendes til ristede og ubehandlede kaffebønner og ikke til andre fødevarer! Sørg altid for, at der ikke befinder sig fremmedlegemer i kaffebønnerne, i modsat fald bortfalder garantien.
- I tilfælde af en eventuel påkrævet reparation af apparatet (inklusive udskiftning af tilslutningsledningen!), bedes du først kontakte NIVONAs telefonservice eller forhandleren, hvor apparatet er blevet købt, og i henhold til aftale og efter at have læst afsnittet »Sådan gøres apparatet klar til afsendelse« i kapitel 11 i denne brugsanvisning, sende apparatet til **NIVONA Zentralkundendienst, Südwestpark 49, D-90449 Nürnberg.**

### 1.3. Begrænsning af brugergruppen

- Dette apparat kan anvendes af børn fra 8 år eller derover samt af personer med nedsatte fysiske, sensoriske eller mentale evner eller manglende erfaring og viden, hvis de overvåges og instrueres om sikker brug af apparatet, og hvis de forstår de farer, der kan opstå ved brugen. Børn må ikke lege med apparatet. Rengøring og vedligeholdelse må ikke udføres af børn, medmindre de er 8 år eller ældre og er under tilsyn. Enheden og dens forbindelseskabel skal holdes uden for børns, under 8 år, rækkevidde.

# 2.

## 2. BETJENINGSELEMENTER

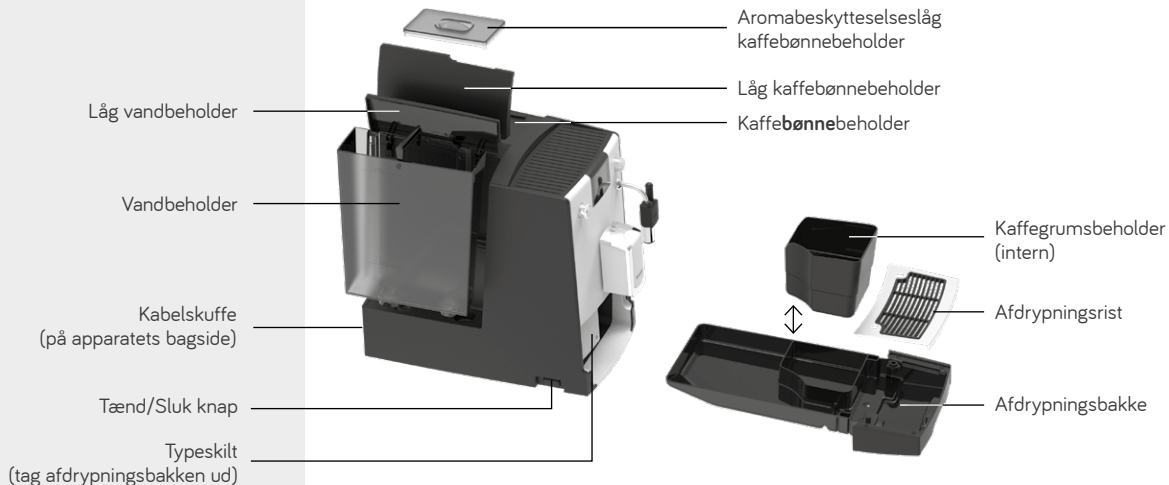

### VELKOMSTPAKKE

(indeholdt i leveringen)

- Betjeningsvejledning
- Garantibetingelser
- Måleske
- 2 rensetabletter
- Teststrimler (til måling af vandhårdhed)
- Tilslutningslange til mælk

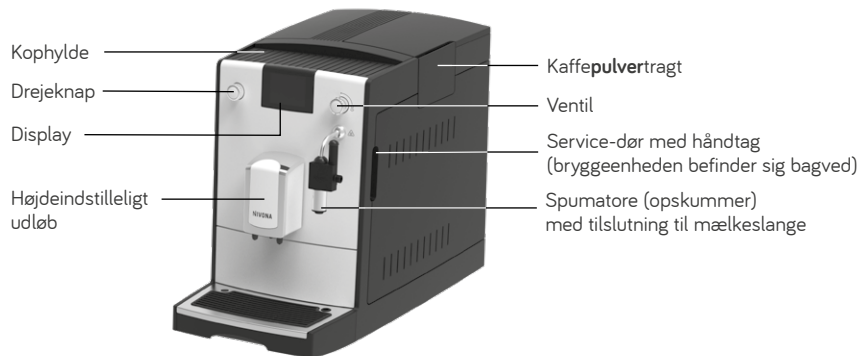

### 3. BETJENING AF APPARATET

NIVONA-apparatet kan betjenes med *drejeknappen* og ventilen:

#### 3.1. Betjening med drejeknappen

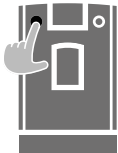

##### Drejeknap

navigerer / vælger / ændrer / bekræfter ved at dreje og trykke

##### Drej

For at skifte mellem **KAFFESPECIALITETERNE** og hovedmenuen **INDSTILLINGER** og **VEDLIGEHOLDELSE**, til valg / navigation inde i hovedmenuen samt til ændring af indstillingsvalgene i undermenuen og i **Kaffeopskriftmenuen**.

##### Tryk kort

For at udløse / bekræfte den aktuelt markerede funktion.

I undermenuerne og i **Kaffeopskriftmenuen** vælges indstillingsparametrene ved et første tryk og bekræftes ved et efterfølgende tryk.

Et kort tryk under kaffebrygningen afbryder handlingen.

##### Langt tryk

I **KAFFESPECIALITETERNE** kommer man ved hjælp af et langt tryk til menuen opskrifter, hvor man kan ændre indstillingerne. Ved et langt tryk i Kaffeopskriftmenuen føres man tilbage til hovedmenuen.



drej



tryk

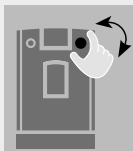

Åbn / luk ventil



Lukket ventil



Åben ventil

### 3.2. Betjening af ventilen

Med ventilen åbnes / lukkes for varmt vand eller mælkeskum til spumatoren (opskummeren).

### 3.3. Symbolfunktioner

|  |                                     |  |  |
|--|-------------------------------------|--|--|
|  | Position / fremskridtsproces i menu |  | <b>Afbrydelse af</b> tilbedelse af drik                    |
|  | Et skridt tilbage                   |  | <b>Start</b> kaffebrygningen af en <b>KAFFESPECIALITET</b> |
|  | Besked / indikation til en handling |  | <b>Gem</b> ændringer                                       |

Det aktuelt valgte symbol / den valgte funktion er markeret optisk; symbolbeskrivelsen vises for **KAFFESPECIALITETERNE**

Selv **når** brygningen er startet, kan man ændre de forskellige parametre ved at dreje på *knappen*, **så længe de er optisk markerede**.

En kaffebrygning kan afbrydes ved at trykke en enkelt gang på *drejeknappen* under tilberedningen . Afbrydes brygningen, mens parametrene stadig er optisk markerede, skal *drejeknappen* trykkes 2 gange.



## 4. FØRSTE IBRUGTAGNING

### 4.1. Forberedelse

- Tag apparatet og de medfølgende dele ud af emballagen
- Stil apparatet på en tør, jævn, stabil overflade (udluftningsanordningerne må ikke tildækkes)
- Tilslut ledningen til den korrekt installerede kontakt (overskydende ledningslængde forbliver inde i kabelskuffen)
- Tilslut mælkeslange til spumatore og afdrypningsbakke
- Tænd for apparatet

Tændes apparatet **efter den første ibrugtagelse**, varmer det først op, displayet viser **SYSTEMET SKYLLER**, og skyllningen starter automatisk.

### 4.2. Menu første opstart

Anvisningerne på displayet leder dig trin for trin behageligt gennem den første opstartsmenu.

#### Indstilling af sprog

- Vælg sprog ved hjælp af *drejeknappen*, og bekræft

#### Indstil filter

- Vælg filterindstilling med *drejeknappen*



Mælkeslange - fastgjort /  
tilsluttet spumatoren



#### BEMÆRK

Detaljer om **betjening af apparatet** finder du i kapitel 3 fra side 7.

**i BEMÆRK**

Ved brug af apparatet med filter skal det afkalkes mindre hyppigt.



Drej filteret ind i vandbeholderen.

| Teststrimler     | Hårdhedsgrad | Vandhårdhed Display                |
|------------------|--------------|------------------------------------|
| ≤ 1 rødt punkt   | 1 - 7°       | VANDHÅRDHED 1                      |
| 2 røde punkter   | 8 - 14°      | VANDHÅRDHED 2                      |
| 3 røde punkter   | 15 - 21°     | VANDHÅRDHED 3 (fabriksindstilling) |
| ≥ 4 røde punkter | > 21°        | VANDHÅRDHED 4                      |



FYLD VAND PÅ



FYLD KAFFEBØNNER PÅ

**i BEMÆRK**

Ved første ibrugtagelse er bønnebeholderen stadig tom. Første gang der males bønner, kan det ske, at displayet viser sætningen **FYLD KAFFEBØNNER PÅ**, men apparatet brygger ikke kaffe.

➤ Tryk på *drejknappen* igen for en ny brygning. Processen gentages

**Funktion med filter**

- I menuen indstilles funktionen **FILTER »JA«** og der bekræftes med *drejknappen*
- Ved hjælp af værktøjet for enden af måleskeen skrues filteret ind i vandbeholderen, og der bekræftes med *drejknappen*.

**Drift uden filter**

(Fabriksindstilling)

- I menuen indstilles funktionen **FILTER »NEJ«**, og der bekræftes med *drejknappen*

Ved brug af apparatet uden filter skal vandhårdhed angives i næste trin.

**Indstil vandhårdhed\***

- Dyp hurtigt de medleverede teststrimler i vandet, ryst vandet af, og aflæs testresultatet efter ca. 1 min
- Vælg vandets aflæste hårdhed i menuen med *drejknappen*, og bekræft

**Fyld vandbeholderen (> 0,5l)**

- **Tag vandbeholderen ud**, kom frisk, koldt vand uden kulsyre (ikke dansk vand) i vandbeholderen, sæt beholderen tilbage igen.

Der må ikke påfyldes andre væsker eller væsker, der indeholder kulsyre, da garantien ellers bortfalder.

**Fyld kaffebønnebeholderen**

- Fyld ubehandlede, ristede kaffebønner uden fremmedlegemer eller snavs i kaffebønnebeholderen, luk aromabeskyttelseslåget godt, og bekræft med *drejknappen*

\*ved funktion uden filter

### Fyld systemet / skyl, skyl filteret

- Stil en stor beholder (≥ 0,5 l) under spumatoren, og bekræft med *drejeknappen*
- Åbn ventilen, og vent til der ikke kommer mere vand ud af spumatoren. Efterfølgende lukkes ventilen, og beholderen tømmes.
- Stil en stor beholder (≥ 0,5 l) under det højdejusterbare kaffeudløb, og bekræft med *drejeknappen*
- Vent til der ikke kommer mere vand ud af kaffeudløbet, og tøm efterfølgende beholderen

### Betjeningsvejledning (tutorial)

Efter den første ibrugtagelse vises en kort tutorial, der anviser, hvordan apparatet skal betjenes. Alle betjeningsfunktionerne vises én efter én på displayet, efterhånden som de skal udføres. Så snart en betjeningsfunktion er blevet udført, vises den næste. Udføres en betjeningsfunktion ikke, vises efter et stykke tid automatisk den næste.

Alle indstillinger, der gemmes under den første ibrugtagelse, kan altid ændres i menuen **INDSTILLINGER**.

## 5. MENUNAVIGATION

I NIVONA-apparatet kan man vælge mellem **KAFFESPECIALITETER** og hovedmenuerne **INDSTILLINGER** og **VEDLIGEHOELSE**. Herfra kan alle apparatets mulige funktioner udføres.

Nærmere oplysninger om navigation i og mellem hovedmenuerne findes i kapitel 3 fra side 7.



FILTER SKYLLER

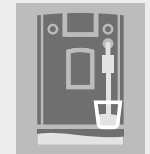

SYSTEMET  
FYLDES

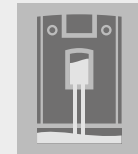

SYSTEMET  
SKYLLER



INDSTILLIN-  
GER



VEDLIGEHOL-  
DELSE



Tilslut  
mælkekilde

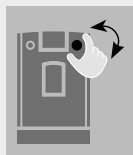

Luk / åbn ventil

## ADVARSEL

Fare for forbrænding! Vandet kan sprøjte ud! Spumatoren (opskummeren) bliver meget varm under brug. Lad spumatoren køle af et par minutter, inden du rører ved den. Rør kun ved spumatorens gummidæle.



SKYL  
OPSKUMMER

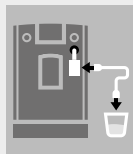

KOBL SLANGE  
T. OPSKUM.  
OG  
TILSÆT VAND

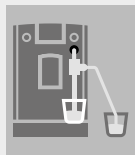

OPSKUMMER  
SKYLLER

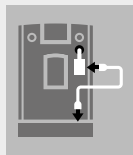

KOBL SLANGE  
TIL OPSKUM.  
OG ANBRING  
AFDRYPNINGSB.

## 6. BRYGNING AF KAFFESPECIALITETER

### 6.1. Brygning af kaffespecialiteter

- Vælg den ønskede **KAFFESPECIALITET**
- For kaffespecialiteter med mælk skal den fyldte mælkebeholder (mælkebeholder, mælkekøleskab, tetrapak eller lign.) tilsluttes den nederste ende af mælkeslangen. Den øverste ende forbliver i spumatoren.
- Et kort tryk på den valgte kaffespecialitet starter kaffebrygningen
- Efter endt tilberedning af en kaffespecialitet med mælk vises en meddelelse / indikation på displayet til at skylle spumatoren (opskummeren). Spumatoren skal skylles så hurtigt som muligt, dog senest inden apparatet slukkes. For at gøre dette stikkes slangen ned i en beholder med rent vand og ved at dreje *knappen* vælges meddelelsen / indikationen på displayet, og der bekræftes. Følg anvisningerne på displayet, indtil programmet er slut, og bekræft hver gang med *drejknappen*.

## ADVARSEL

Ved brygning af mælkeskum kommer der først lidt vand ud og derefter mælkeskummet.

## ADVARSEL

Indtørrede mælkerester er svære at fjerne på spumatoren (opskummeren). Rengør alle dele, så snart de er afkølede.

\* Brygning af kaffe og mælkeskum skal startes efter hinanden.

## 6.2. Kaffeopskriftmenu

Kaffeopskriftsmenuen er en undermenu i de enkelte kaffespecialiteter. Her kan de fabriksindstillede opskrifts-indstillinger ændres individuelt, og gemmes permanent.

- Et langt tryk med *drejeknappen* på symbolet ud for en kaffespecialitet fører til drikkens **Kaffeopskriftmenu**

Indstillelige parametre i Kaffeopskriftsmenuen:



- Et kort tryk på det aktiverede **Gem**-symbol gemmer drik-opskriften med de ændrede parametre
- Et kort tryk på det aktiverede **Start**-symbol gemmer drik-opskriften med de ændrede parametre.

## 6.3. Funktion med 2 kopper\*

For at få to kopper fra samme drik lige efter hinanden, skal der stilles en kop mere ind under udløbet, og så skal

- *drejeknappen* betjenes 2 gange kort efter hinanden for at starte tilberedningen (for den aktuelle tilberedning)

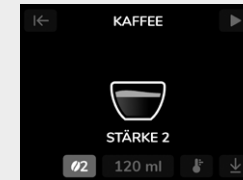

Kaffeopskriftmenu



GEM  
OPSKRIFT



Start tilbedelse  
af drik i Kaffe-  
opskriftsmenuen



1 KOP



2 KOPPER

\* kun for ESPRESSO og KAFFE

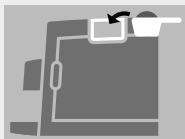
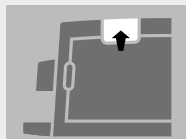
FYLD KAFFE-  
PULVER ILUK PULVER-  
SKAKTEN**ADVARSEL**

Pulvertragten er ikke en opbevaringsbeholder. Fyld aldrig mere end én portion ned i tragten, og brug kun frisk eller vakuumpakket pulver fra maledede bønner.

**Der må ikke bruges instant-kaffepulver!**

**BEMÆRK**

Skulle du have kommet til at åbne pulvertragten - eller har du ikke startet tilberedningen, efter at pulveret er fyldt på - skylles apparatet automatisk ca. 1 minut efter, at låget er lukket igen og er således igen klar til brug.

**6.4. Forberedelse af pulverkaffe**

- Åbn låget på kaffepulvertragten (under låget - til højre oppe på apparatet)
- På displayet står **FYLD KAFFEPULVER I, OG LUK PULVERSKAKTEN**
- Påfyld en strøget måleske kaffepulver
- Luk låg og klappe
- Displayet angiver, når pulverkaffen er klar
- Stil koppen midt under kaffeudløbet
- Vælg drik fra **KAFFESPECIALITETERNE**
- Start tilberedningen



INDSTILLINGER

## 7. STANDARDINDSTILLINGER

### 7.1. Generelle indstillinger

Alle følgende parametre kan ændres, bearbejdes eller kontrolleres i menuen **INDSTILLINGER** ved hjælp af *drejknappen*.

|  |  |   |
|--|--|---|
| <b>FILTER</b><br>- Indstilling brug af apparat med / uden filter | <b>TIDER</b><br>- Indstil automatisk funktionstid  | <b>STATISTIK</b><br>- Visning af tilberedelser pr. kaffespecialitet samt den udførte pleje siden ibrugtagningen |
| <b>SPROG</b><br>- Indstilling af sprog                           | <b>FABRIKSINDSTILLING</b><br>- Opskrifter, indstillinger og Bluetooth kan her gendannes til fabriksindstillingerne | <b>VANDHÅRDHED</b><br>- Indstilling af vandhårdhed (vises kun ved drift uden filter)                            |

Hvis *drejknappen* ikke er blevet betjent i længere tid, går apparatet automatisk over i **ECO-tilstand**. Displayet viser en pauseskærm. Ved at betjene *drejknappen* kan **ECO-tilstanden** forlades.

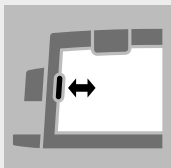

Luk /åbn servicedør



Indstilling af malingsgrad

### ⚠ ADVARSEL

**Formalingsgraden må kun justeres, når kværnen kører!**

Kværnen kan indstilles i henhold til kaffebønnernes ristning. Vi anbefaler altid at lade kværnen være indstillet på den mellemste indstilling.

### ⓘ BEMÆRK

Ved ændring af malegraden anbefaler vi:

- for at opnå en lysere ristning skal indstillingen være finere (knappen flyttes mod venstre),
- for at opnå en mørkere ristning skal indstillingen være grovere (knappen flyttes mod højre).

## 7.2. Indstilling af malingsgrad

For at ændre malegraden gør som følger

- Åbn servicedøren på kabinettets højreside (træk hullet i grebet lidt væk fra kabinettet, og tag derefter forsigtigt servicedøren af)
- Stil en kop under det højdejusterbare kaffeudløb
- Stil *drejeknappen* på **ESPRESSO-KAFFESPECIALITETEN**, og tryk efterfølgende på *drejeknappen*
- Mens kværnen maler, kan formalingsgraden ændres ved at skubbe knappen (oppe til højre) (til venstre = finere, til højre = grovere)
- Luk servicedøren (sæt tappen i ind i hullerne på servicedørens bageste side, og sørg for, at servicedøren klikker på plads)



## 8. RENGØRING OG VEDLIGEHOLDELSE

Alle rengørings- og plejeprogrammer kan som udgangspunkt vælges og startes i menuen **VEDLIGEHOLDELSE**. Når displayet viser en meddelelse / indikation til, at der skal foretages en rengøring / pleje, kan dette program også startes direkte via meddelelsen / indikationen.

- Vælg indikationen via *drejknappen*, og bekræft eller
- vælg menuen **VEDLIGEHOLDELSE**
- Vælg rengørings- og plejeprogram, og start vha. *drejknappen*

Maskinen starter den pågældende rengørings- og plejeprocess, og de yderligere handlinger, der skal foretages angives på displayet.

- Følg anvisningerne på displayet, indtil programmet er slut, og bekræft hver gang med *drejknappen*



VEDLIGE-  
HOLDELSE



Meddelelse /  
instruktion

**ADVARSEL**

Det igangværende program må ikke afbrydes!

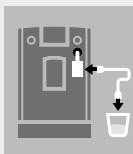

KOBL SLANGE  
T. OPSKUM. OG  
TILSÆT VAND



OPSKUMMER  
SKYLLER

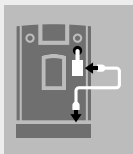

KOBL SLANGE  
TIL OPSKUM.  
OG ANBRING  
AFDRYPNINGSB.

## 8.1. Opskummer skylles

Efter tilberedelsen af kaffespecialiteterne med mælk angiver displayet, at opskummeren skal skylles. Det skal gøres så hurtigt som muligt, dog senest inden apparatet slukkes. I den forbindelse skal man gøre som følger:

- Vælg indikationen via *drejeknappen*, og bekræft eller
- vælg menupunktet **OPSKUMMER SKYLLES** i menuen **VEDLIGEHODELSE**
- Tilslut den medleverede slange til spumatoren, og stik den anden ende af slangen ned i en beholder, fyldt med vand, og bekræft med *drejeknappen*
- Stil en beholder, der er stor nok, ( $\geq 0,5$  l) under spumatoren
- Åbn ventilen, og vent til der ikke kommer mere vand ud af spumatoren. Efterfølgende lukkes ventilen.
- Tilslut slangens nedre ende til afdrypningsristen
- Åbn ventilen, og vent til der ikke kommer mere vand ud af spumatoren. Efterfølgende lukkes ventilen, og beholderen tømmes.

Lige så snart skylleprocessen er afsluttet, opvarmes apparatet og er igen klar til brug.

## 8.2. Rens opskummer

- Vælg meddelelse / indikation via *drejeknappen*, og bekræft eller
- vælg menupunktet **RENS OPSKUMMER** i menuen **VEDLIGEHODELSE**
- Tilføj lidt rengøringsmiddel (Anbefaling: NIVONA CreamClean rengøringsmiddel til mælkesystem) og vand i et skål (mind. 0,3 l)
- Følg anbefalingerne fra producenten af rengøringsmidlet, så du opnår det korrekte blandingsforhold
- Følg anvisningerne på displayet, indtil programmet er slut, og bekræft hver gang med *drejeknappen*

Apparatet varmes op igen og er igen klar til brug.

## 8.3. Skyl system

Det er en god idé at skylle systemet en gang imellem.

- Vælg menupunktet **SKYL SYSTEM** i menuen **Vedligeholdelse** Displayet viser **SYSTEMET SKYLLER**

Lige så snart skylleprocessen er afsluttet, opvarmes apparatet og er igen klar til brug.



### ADVARSEL

Det igangværende program må ikke afbrydes!

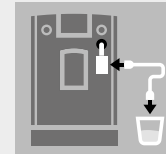

KOBL SLANGE  
TIL OPSKUM. OG  
TILSÆT RENS



### BEMÆRK

Når opskummeren skal rengøres, viser displayet en meddelelse / indikation.



### ADVARSEL

Det igangværende program må ikke afbrydes!



SYSTEMET  
SKYLLER

**⚠ ADVARSEL**

Det igangværende program må ikke afbrydes!

Læg først rengøringstabletten i den runde åbning i bryggeenheden, når apparatet beder om det.



SYSTEMET  
RENSER

**i BEMÆRK**

Når apparatet skal rengøres, viser displayet en meddelelse / indikation. Det er stadigvæk muligt at brygge drikke. Vi anbefaler dog, at rengøringsprogrammet gennemføres så hurtigt som muligt for ikke at bringe garantien i fare.

Vi anbefaler ligeledes at rengøre bryggeenheden, **INDEN** der foretages en systemrengøring (se også kapitlet **Udtagelse og rengøring af bryggeenheden** på side 22).

**8.4. Rens systemet**

- Vælg indikationen via *drejeknappen*, og bekræft eller
- vælg menupunktet **RENS SYSTEM** i menuen **VEDLIGEHOLDELSE**
- Stil en beholder, der er stor nok ( $\geq 0,5$  l) under det højdejusterbare kaffeudløb
- Følg anvisningerne på displayet, indtil programmet er slut, og bekræft hver gang med *drejeknappen*

Apparatet varmes op igen og er igen klar til brug.

## 8.5. Afkalk system

### ADVARSEL

**Det igangværende afkalkningsprogram må ikke afbrydes!**

Brug aldrig eddike eller eddike-baserede afkalkningsmidler, men altid kun **flydende produkter**, der er almindeligt tilgængelige på markedet, og som anbefales til fuldautomatiske kaffemaskiner. (Anbefaling: NIVONA PREMIUM flydende afkalkningsmiddel).

Inden afkalkningsprogrammet startes, skal filteret (hvis det er til stede) fjernes fra vandbeholderen.

**Under afkalkningsprocessen bedes du følge den rækkefølge, der anvises på displayet!**

Først skal den pågældende mængde **vand fyldes op til markeringen 0,5 l**, og derefter **fyldes afkalkningsmidlet i**. **Aldrig i omvendt rækkefølge!** Følg anvisningerne fra producenten af afkalkningsmidlet.

- Vælg indikationen via *drejeknappen*, og bekræft eller
- vælg menupunktet **AFKALK SYSTEM** i menuen **VEDLIGEHOLDELSE**
- Stil en beholder, der er stor nok, ( $\geq 0,5$  l) under spumatoren
- Følg anvisningerne på displayet, indtil programmet er slut, og bekræft hver gang med *drejeknappen*

Apparatet varmes op igen og er igen klar til brug.

### ADVARSEL

Fjern efterfølgende eventuelle rester fra det flydende afkalkningsmiddel på kabinettet med en våd klud!

### BEMÆRK

Når apparatet skal afkalkes, viser displayet en meddelelse / indikation. (Afkalkningsprogrammet kan altid startes manuelt). Det er stadigvæk muligt at brygge drikke. Vi anbefaler dog, at afkalkningsprogrammet gennemføres så hurtigt som muligt for ikke at bringe garantien i fare.

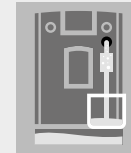

SYSTEMET  
AFKALKER

**ADVARSEL**

Rengør bryggeenheden inden hvert rengøringsprogram, og mindst én gang om måneden. Ellers kan garantien bortfalde.

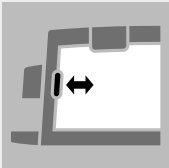

Luk /åbn  
service-dør



LÅS BRYGGE-  
ENHEDEN OP

## 8.6. Udtagelse og rengøring af bryggeenheden

Ved behov, samt inden hvert rengøringsprogram, skal bryggeenheden tages ud, og skylles under rindende vand. Brug kun rent, **koldt** vand og aldrig et rengøringsmiddel!

- Åbn servicedøren på kabinetets højreside (træk hullet i grebet lidt væk fra kabinettet, og tag derefter forsigtigt servicedøren af)
- Lås bryggeenheden op (tryk den røde knap op, og drej håndtaget til venstre, indtil det klikker på plads)
- Tag forsigtigt bryggeenheden ud ved hjælp af håndtaget
- Rengør bryggeenheden under rindende koldt vand, og **lad den derefter tørre**
- Indsæt bryggeenheden igen, og lås den (tryk den røde knap ned, og drej håndtaget til højre, indtil det klikker på plads)
- Luk servicedøren (sæt tappen i ind i hullerne på servicedørens bageste side, og sørg for, at servicedøren klikker på plads)

## 8.7. Regelmæssig manuel rengøring

### BEMÆRK

Følg venligst disse rengøringsanvisninger. Rengøring er yderst vigtigt, når det handler om fødevarer. Brug af og til lidt sæbevand til rengøring af afdrypningsbakken.

- Rengør kabinettet ind- og udvendigt med en blød, fugtig klud uden at bruge rengøringsmiddel
- Tøm afdrypningsbakken og kaffegrumsbeholderen, senest når det angives på displayet (kun når apparatet er tændt, da apparatet kun på den måde kan registrere, at bakkerne tømmes).
- Efter at afdrypningsbakken og kaffegrumsbeholderen er taget ud, rengøres kabinettet indvendigt med en blød, fugtig klud uden rengøringsmiddel
- Vandbeholderen bør skylles hver dag med rent vand og fyldes igen med friskt, koldt vand
- Rengør regelmæssigt spumatore (opskummer), slange og kaffeudløb

## 8.8. Demontering og rengøring af opskummer

- Tag spumatoren (opskummeren) ud ved at hive den lidt nedad, og skil den ad
- Rengør de adskilte dele grundigt, og sæt derefter spumatorens (opskummerens) dele sammen igen
- Sæt spumatoren (opskummeren) tilbage igen

### ADVARSEL

Læg aldrig maskinen ned i vand!

Brug ikke et slibende rengøringsmiddel

Indtørrede mælkerester er svære at fjerne. Rengør derfor alle dele, når de er afkølede! Følg altid meddelelsen / indikationen i displayet om at skylle og rengøre spumatoren (opskummeren).



Sammensat  
spumatore  
(opskummer)



Enkelte dele af  
spumatoren  
(opskummeren)

### BEMÆRK

En gang imellem bør spumatoren (opskummeren) skilles ad og rengøres grundigt under rindende vand. (Helt ideelt ville det være med regelmæssige intervaller og gerne hver gang, maskinen ikke skal anvendes i en periode!).

**i BEMÆRK**

Du kan stadigvæk brygge drikke. Vi anbefaler dog altid straks at udskifte filteret.

**! ADVARSEL**

Sæt filteret **lige** ind, og drej ikke for hårdt.



Drej filteret ud/ind  
(i vandbeholderen)

**! ADVARSEL**

Ved lavt vandforbrug skal filteret udskiftes mindst en gang hver 2. måned. Der vises ingen meddelelse på displayet. Du kan indstille ændringsdatoen med drejeskiven på toppen af filteret (månedsvisning).

**8.9. Udskiftning af filter**

Efter ca. 50 l vand er filteret opbrugt og kan ikke filtrere mere vand. På displayet vises en meddelelse / indikation om at udskifte filteret.

- Vælg menupunktet **FILTER** i menuen **INDSTILLINGER**
- Vælg **UDSKIFT FILTER**
- Tøm vandbeholderen, skru det gamle filter ud af holdeanordningen i vandbeholderen ved hjælp af værktøjet for enden af måleskeen, og bortskaf det med husholdningsaffaldet
- Ved hjælp af værktøjet for enden af måleskeen skrues det nye filter forsigtigt ind i den dertil indrettede holdeanordning i vandbeholderen
- Følg anvisningerne på displayet, indtil programmet er slut, og bekræft hver gang med *drejeknappen*
- Vent, efter lidt tid kommer der ikke mere vand ud af kaffeudløbet, og tøm efterfølgende beholderen

Apparatet varmes op igen og er igen klar til brug.

**8.10. Status for vedligeholdelse**

Apparatet viser ved hjælp af statuslinjen, hvornår rengøring og afkalkning er nødvendig! Jo mere til højre statuslinjen befinder sig, jo mere nærmer tiden sig til, at det er nødvendigt at rengøre /afkalke maskinen.

- Vælg menupunktet **STATUS FOR VEDLIGEHOLDELSE** i menuen **VEDLIGEHOLDELSE**



## 9. PROBLEMER, MAN SELV KAN UDBEDRE

Skulle maskinen ikke fungere korrekt, er der i tabellen opført nogle årsager og mulige løsninger, man selv kan udføre.

Hvis systemet konstaterer en fejl, viser displayet en fejlmelding:

- **Notering af fejlmelding**  
(fejl 8 kan man i henhold til tabellen på side 26 / 27 selv udbedre)
- **Sluk for apparatet**
- **Træk stikket ud**

### ADVARSEL

Hvis der opstår en fejl eller et problem, man ikke selv kan løse, bedes du kontakte din forhandler eller besøge vores servicetjeneste på [www.nivona.com](http://www.nivona.com).

For en hurtig, kompetent behandling af problemet har vi brug for følgende oplysninger:

- NIVONA-espressomaskinemodel
- Serienummer
- Hvis i ens besiddelse: Fejlnummer / fejlmelding

### Typeskilt (eksempel)

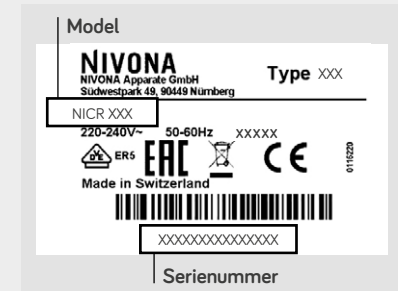

**i BEMÆRK**

For at undgå problemer skal følgende efterkommes:

- Tag altid vandbeholderen ud, når den skal fyldes
- Opbevar ikke kaffebønner i køleskabet
- Tøm altid bakkerne, når maskinen er tændt
- Anvend frisk og kold mælk

| Problem   | Årsag                                  | Løsning  |
|---|--|--|
| Det er ikke muligt at lave varmt vand eller mælke- / dampskum | Systemet er evt. tilkalket             | Gennemfør en afkalkningsproces med høj dosis (se kapitel 8.5)  |
|   | Spumatoren er tilstoppet               | Rengør spumatoren grundigt. Til dette formål skal den skilles helt ad  |
| Ikke nok mælkeskum eller flydende skum                        | Spumatoren er tilstoppet               | Rengør spumatoren grundigt. Til dette formål skal den skilles helt ad  |
|   | Uegnet mælk                            | Brug kold mælk   |
|   | Systemet er evt. tilkalket             | Gennemfør en afkalkningsproces med høj dosis (se kapitel 8.5)  |
| Kaffen drypper kun ud   | Systemet er evt. tilkalket             | Gennemfør en afkalkningsproces med høj dosis (se kapitel 8.5)  |
|   | Formalingsgraden er for fin / for grov | Indstil formalingsgraden finere / grovere (kapitel 7.2.)   |
|   | Pulverkaffen er for fin                | Anvend grovere pulverkaffe   |
|   | Der er fyldt for meget pulverkaffe i   | Påfyld mindre kaffepulver  |
|   | Bryggeenheden er tilstoppet            | Tag bryggeenheden ud, og rengør den (kapitel 8.6). Sæt bryggeenheden ind igen, og gennemfør en systemrengøring (kapitel 8.4.). |
|   | Kaffeudløbene er tilstoppede           | Gennemfør en systemrengøring (kapitel 8.4.)  |

| Problem                                     | Årsag  | Løsning   |
|---|--|---|
| Kaffen brygger ikke<br>»skum«               | Bryggeenheden er tilstoppet                                    | Tag bryggeenheden ud, og rengør den (kapitel 8.6). Sæt bryggeenheden ind igen, og gennemfør en systemrengøring (kapitel 8.4.)   |
|   | Uegnet kaffesort   | Skift kaffesort   |
|   | Bønnerne for gamle   | Brug friske bønner  |
| Høje lyde fra kværnen                       | Formalingsgraden er ikke tilpasset bønnen                      | Justér formalingsgraden (kapitel 7.2.)  |
|   | Fremmedlegeme i kværnen, f.eks. små sten                       | Kontakt NIVONA-telefonservice. Der kan stadig tilberedes pulverkaffe  |
| Displayet viser<br><b>fejl 8 servicetel</b> | Bryggeenhed kan på grund af drivmotoren ikke anbringes korrekt | Sluk for apparatet, og træk stikket ud. Sæt stikket i kontakten, og tænd for apparatet. Når apparatet er klar til brug, tages bryggeenheden ud og rengøres (kapitel 8.6). |



LAD SYSTEMET  
DAMPE AF



#### ADVARSEL

Det igangværende program må ikke afbrydes!



#### BETINGELSER FOR GARANTI OG KUNDESERVICE

Læs venligst de detaljerede betingelser for garanti og kundeservice på det vedlagte informationskort.

## 10.

### 10. TILBEHØRS- OG KAFFESORTIMENT

Vores aktuelle sortiment af tilbehør og sortiment, finder du på [www.nivona.com](http://www.nivona.com).

## 11.

### 11. KUNDESERVICE OG GARANTI

Hvis du er nødt til at indsende apparatet på grund af en fejl, så lad dampfunktionen køre igennem, så der ikke sidder vandrester i systemet.

#### Sådan gøres apparatet klar til afsendelse | Udluftning af apparatet

- Vælg menupunktet **LAD SYSTEMET DAMPE AF** under menuen **VEDLIGEHOLDELSE**
- Følg anvisningerne på displayet, indtil programmet er slut, og bekræft hver gang med *drejeknappen*
- Tøm afdrypningsbakke, kaffegrumsbeholder, vandbeholder og så vidt muligt også kaffebønnebeholderen
- Sæt alle dele på plads igen
- Hvis det er muligt, pakkes apparatet ind i den originale emballage (der påtages intet ansvar for transportskader)

## 12.

### 12. EMBALLAGE OG BORTSKAFFELSE

Det er en god idé at gemme hele den originale emballage, i tilfælde af at der er et problem med apparatet, og det er nødvendigt at afsende det, da emballagen fungerer som beskyttelse ved transport.

Elektrisk og elektronisk udstyr indeholder ofte værdifulde eller miljøfarlige materialer, og det må derfor ikke behandles som normalt husholdningsaffald. Hvis det ender som restaf-

fald eller håndteres forkert, kan det føre til skader på helbred og miljø. Derfor må det evt. defekte apparat på ingen måde afleveres som restaffald, men skal derimod afleveres på den genbrugsstation, der er etableret i den pågældende kommune, til tilbagelevering og genanvendelse af gamle elektriske og elektroniske apparater.

Du kan få yderligere oplysninger på det ansvarlige rådhus, hos det firma, der står for affaldshåndteringen, eller hos den forhandler, hvor apparatet er købt.

Filterpatroner skal bortskaffes med husholdningsaffaldet.

### 13. TEKNISKE DATA

|                                  |                            |
|----------------------------------|----------------------------|
| Spænding                         | 220 - 240 V AC, 50 - 60 Hz |
| Energiforbrug                    | 1455 W                     |
| Overensstemmelsesmærke           | CE                         |
| Maks. statisk pumpetryk          | 15 bar                     |
| Kapacitet i vandbeholder         | ca. 2,2 l                  |
| Kapacitet i kaffebønnebeholderen | ca. 250 g                  |
| Kapacitet i kaffegrumsbeholderen | ca- 7 - 11 portioner*      |
| Kabellængde                      | ca. 1,1 m                  |
| Vægt                             | ca. 9 kg                   |
| Mål (B x H x D)                  | ca. 24 x 34 x 46 cm        |

\* afhænger af bønnernes styrke





**NIVONA**

**NIVONA** Apparate GmbH

Südwestpark 49  
D-90449 Nürnberg  
[www.nivona.com](http://www.nivona.com)

2022 © Copyright NIVONA Apparate GmbH, Tyskland  
Alle rettigheder forbeholdes

ANR 000136439  
BDA NICR 5. DK Rev.02 13.07.2022